



SMART INDOOR ENVIRONMENT MANAGEMENT

GERMAN TECH
GERMAN QUALITY

Residencial Ceiling Cooling&Heating System

柏瑞德 家用舒适水空调系统

技术手册 / Technical information



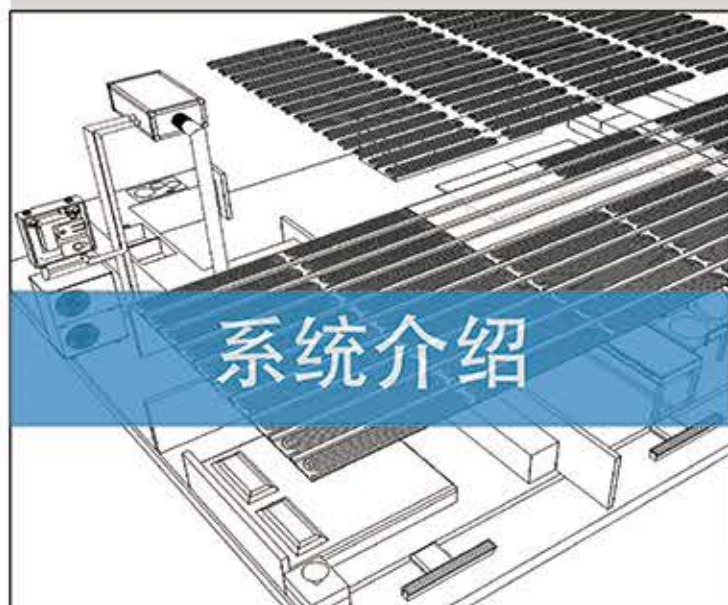

系统介绍

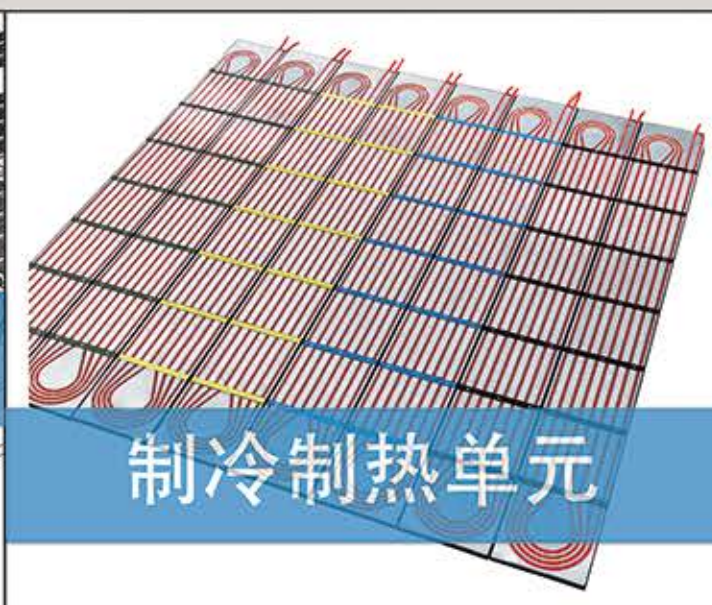

制冷制热单元



水管连接件



新风除湿机



智能控制

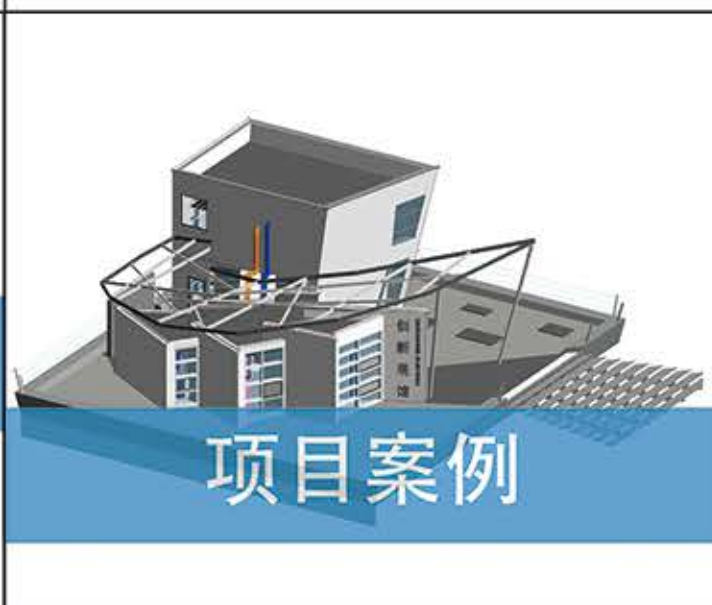

项目案例

住宅用顶棚制冷制热空调系统
主要设备示意图

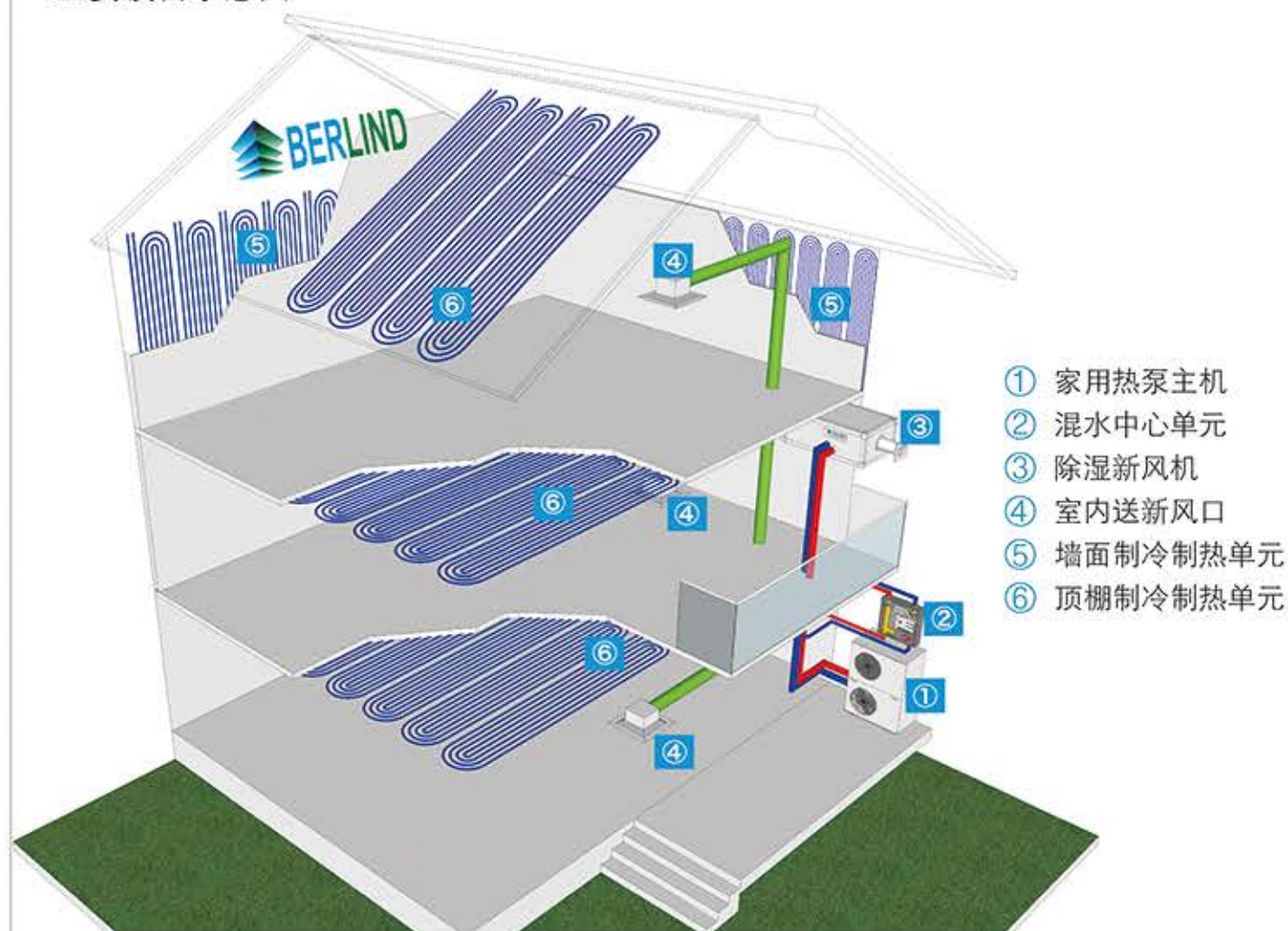

- ① 家用热泵主机
- ② 混水中心单元
- ③ 除湿新风机
- ④ 室内送新风口
- ⑤ 墙面制冷制热单元
- ⑥ 顶棚制冷制热单元

什么是“环境舒适度”？

环境舒适度是指，当周围环境温度为 20-25 度，湿度在 55% 左右，并新鲜空气充足时，人体感受最为舒适。

什么是“健康智能空调系统”？

柏瑞德家用顶棚制冷制热空调系统，将环保水系统，结合新风系统，通过智能家居控制系统，精确控制调节室内温度，湿度，及氧含量，有效阻挡室外度灰尘，PM2.5 等有害物质，是当今舒适度最高，先进节能的健康舒适空调系统。

柏瑞德顶棚制冷制热空调系统
对各项环保健康建筑认证体系均有加分项



美国绿色建筑协会
LEED
节能与环保设计先锋奖



IWBI
WELL
健康建筑认证



DGNB
德国可持续建筑
评估体系

Cooling&Heating Unit · 制冷制热单元



顶棚制冷制热单元

- PE-Xc 食品级软管，安全环保无污染
- 管道五层阻氧，封闭水路不易老化，使用寿命长
- 每单元八排 10mm 管道，温度更均匀
- 铝导热翅片覆盖整个接触面，导热效率更高
- 背贴黑色环保 EPP 隔热材料，杜绝冷热量损耗
- 模块式设计，安装简便，每块可拆卸
- 表面为完整平面，与石膏板贴合度高
- 专为石膏板吊顶材料配合研发，美观度高
- 制冷制热通用，无结露

Cooling&Heating Unit · 制冷制热单元

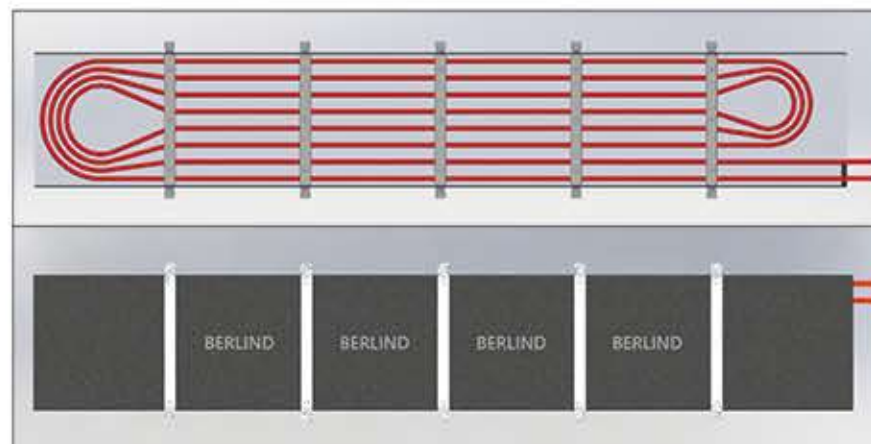

- 全环保材料
- 排管密度更高
- 导热效率更高
- 安装简便自由
- 温度更均衡

石膏板顶棚制冷制热单元

产品名称	规格	尺寸长*宽*高 (mm)	接口型号 (R)	工作压力 (bar)	单元数 (pcs)	有效面积 (m ²)	制冷量 (W)
RA-GP-10-1	1000	L1000*W250*H20	R10-R10	6 bar	2	0.25	17.6
RA-GP-10-2	1500	L1500*W250*H20	R10-R10	6 bar	4	0.375	26.4
RA-GP-10-3	3000	L3000*W250*H20	R10-R10	6 bar	10	0.75	52.8

高效制冷制热单元 标准工况

夏季运行时
当进水温度 15°C 时
房间设定温湿度 26°C, 55% 时
制冷效率可达 70.36 W/m²

冬季运行时
当进水温度 35°C 时
房间设定温湿度 20°C, 50%
制热效率可达 93 W/m²

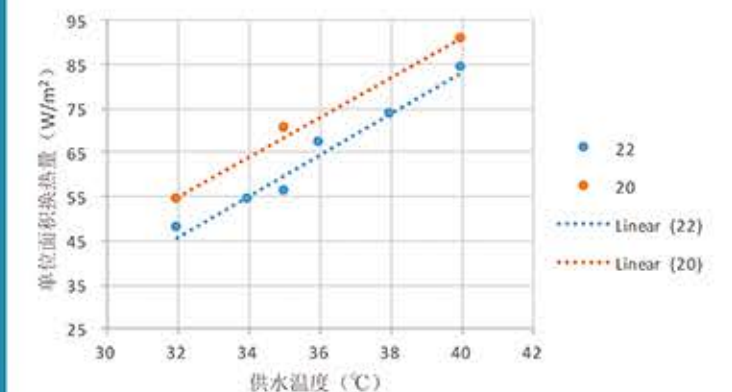
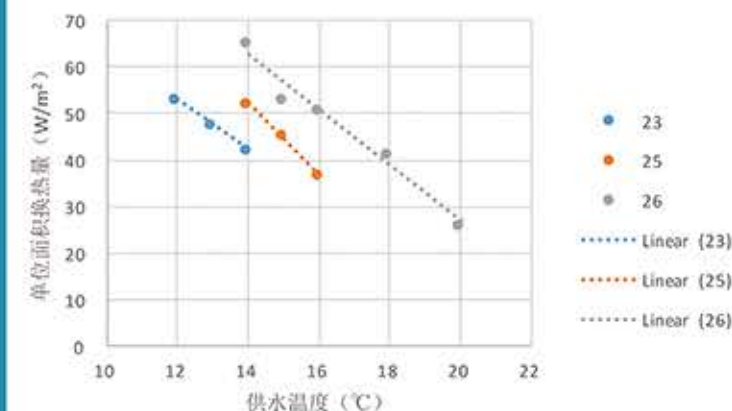

Piping Connector · 水管连接件

Push in fitting · 快速插头

冷热单元水路连接示意图

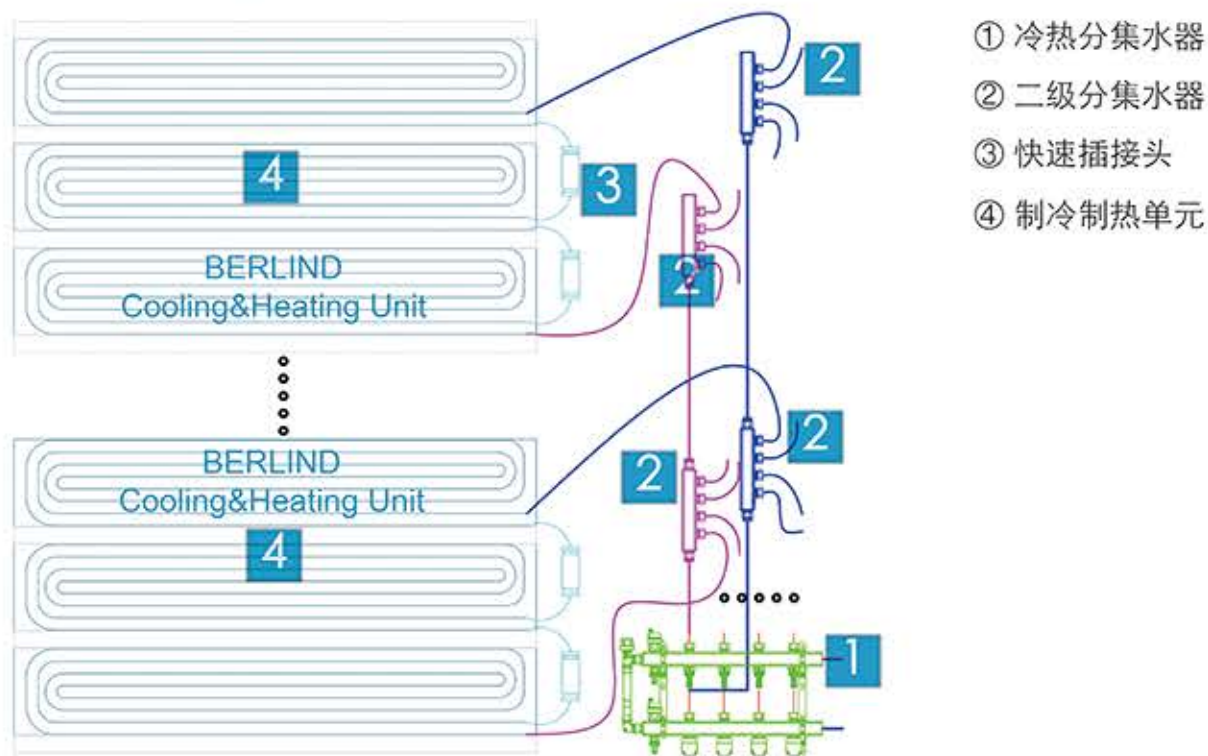

■ 柏瑞德顶棚制冷制热空调，水路系统中接头全部使用德国制造铜质快速插连接件，按超高阻氧及密封标准，更安全，更高效，防腐蚀，接头和系统使用寿命更长。灵便的欧洲标配快速插接方式，使安装更简易。

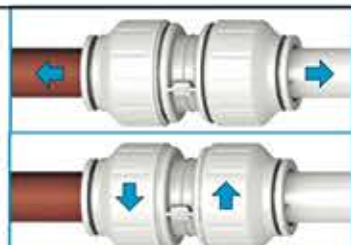

柏瑞德快速插接水管连接件 等径直接

封闭水路搭载德国制造原装进口快速插口连接件，可反复使用，插拔，阻氧指数均达欧洲标准，杜绝老化，渗漏，及微生物滋生等问题。

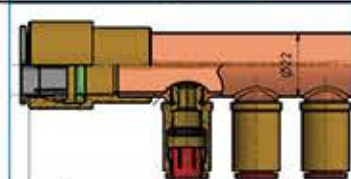

柏瑞德快速插接水管连接件 二级分集水器

二级分集水器由大管径变为小管径的转换连接件，全部采用快速插接，可反复使用，黄铜材质，双重密封圈。

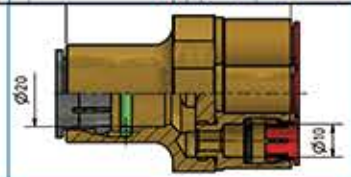

柏瑞德快速插接水管连接件 二级分集水器末端

末端使用的二级分集水器，一分四，全部采用快速插接，可反复使用，黄铜材质，双重密封圈。

Piping Connector · 水管连接件

Manifold 冷热通用分集水器



柏瑞德 冷热辐射系统专用分集水器

■ 德国制造 保温一体式分集水器，辐射换热空调系统专用，冷热水通用，无结露烦恼。

■ 每个水路均支持流量显示功能，便于调试，使温度更均匀，舒适度更高。

■ 每个单元均可四向旋转，接头双层密封圈结构，杜绝渗漏。

■ 每路水路均带有房间标签，便于管理及维护。



德国原装进口

冷暖系统通用

一体化保温

全水路流量计

房间名称标示

360度旋转更省高度

双层密封结构更安全

每路均可单独拆卸

Air Handling Unit · 新风除湿净化机组



房屋室内新风系统走向示意图

柏瑞德 辐射空调系统 新风除湿净化机组

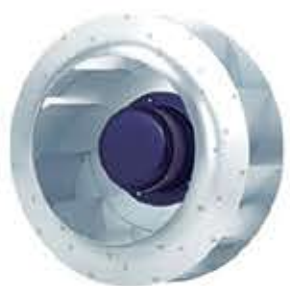

内置德国博乐原装 EC 风机
大风压，低噪音，出风柔和
质量保证，各项环保节能认证

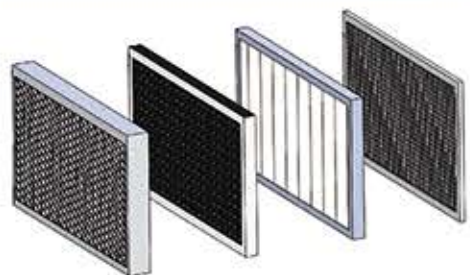

- 金属过滤网，阻隔小动物，小飞虫和大颗粒杂质
- G4 初效过滤，可防止大颗粒，灰尘，花粉等
- F9 中效过滤器，可防止 PM10 颗粒及 90% 以上 PM2.5
- H11 高效过滤器，有效阻隔 99% 以上 PM2.5 颗粒
(新房可选配活性炭过滤，吸附甲醛，VOC 等有害气体)

Air Handling Unit · 新风除湿净化机组

柏瑞德 独立新风系统用新风机组

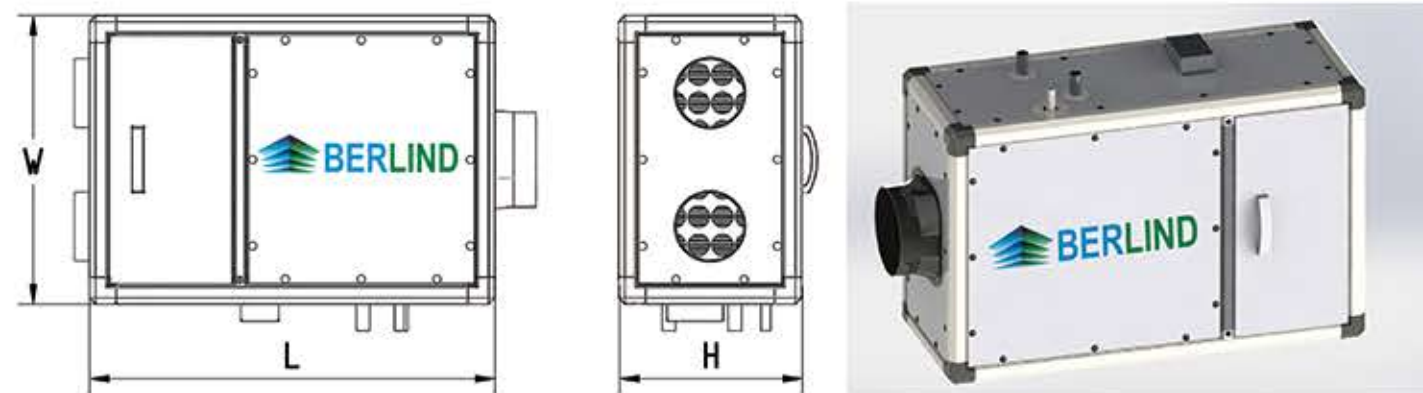

■ 柏瑞德新风除湿净化机组，适用于面积范围 60-500 平方米住宅。新风箱体内含除湿和净化功能，对室外空气进行预处理，夏季送冷水降温，冬季送热水加温，使送入室内的新风接近室内温度。并将送入室内的空气湿度控制在介于 40%-60% 之间。同时，内部配置四层净化过滤网，阻隔脏空气，灰尘颗粒，花粉，PM2.5 等有害物质，保障送至室内的空气新鲜无污染。新鲜洁净的空气通过室内新风管道网，柔和的送到每个房间，使每个房间空气清新，富氧，洁净，无潮湿，无污染。

适用 60-500 平米

柏瑞德专业新风处理

出风柔和 无噪音

高舒适度 湿度 40-60%

四层超高标准过滤网

更高室内含氧量

吊装系统占地更小

德国品质坚固耐用

新风净化除湿机组 快速选型表

型号	BFA-L-JX600	BFA-L-JX1000	BFA-L-JX1500
尺寸 (mm)	955*558*355	955*608*386	955*910*386
额定风量 (MCH)	600	1000	1500
过滤段	G2+G4+ 活性炭 +H11	G2+G4+ 活性炭 +H11	G2+G4+ 活性炭 +H11
制冷量 (KW)	7.3	12.74	18.3
机外余压 (Pa)	150	250	320
电压	220V-50HZ	220V-50HZ	220V-50HZ
功率 (KW)	0.16	0.35	0.53

Smart Cooling&Heating · 智能控制

柏瑞德顶棚制冷制热空调系统 控制系统示意图

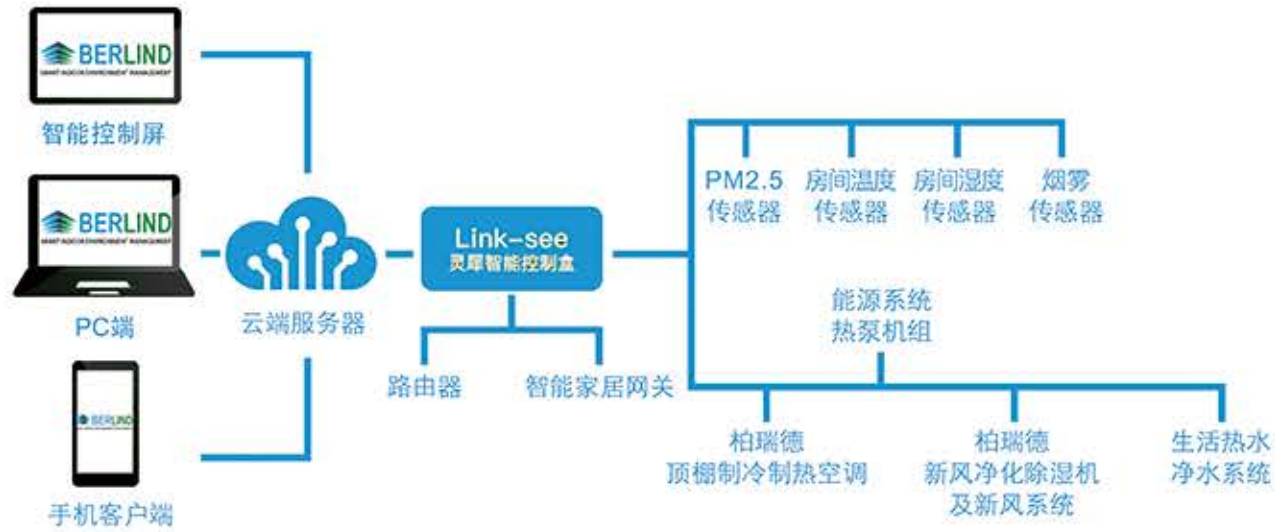

柏瑞德顶棚制冷制热空调系统 控制界面

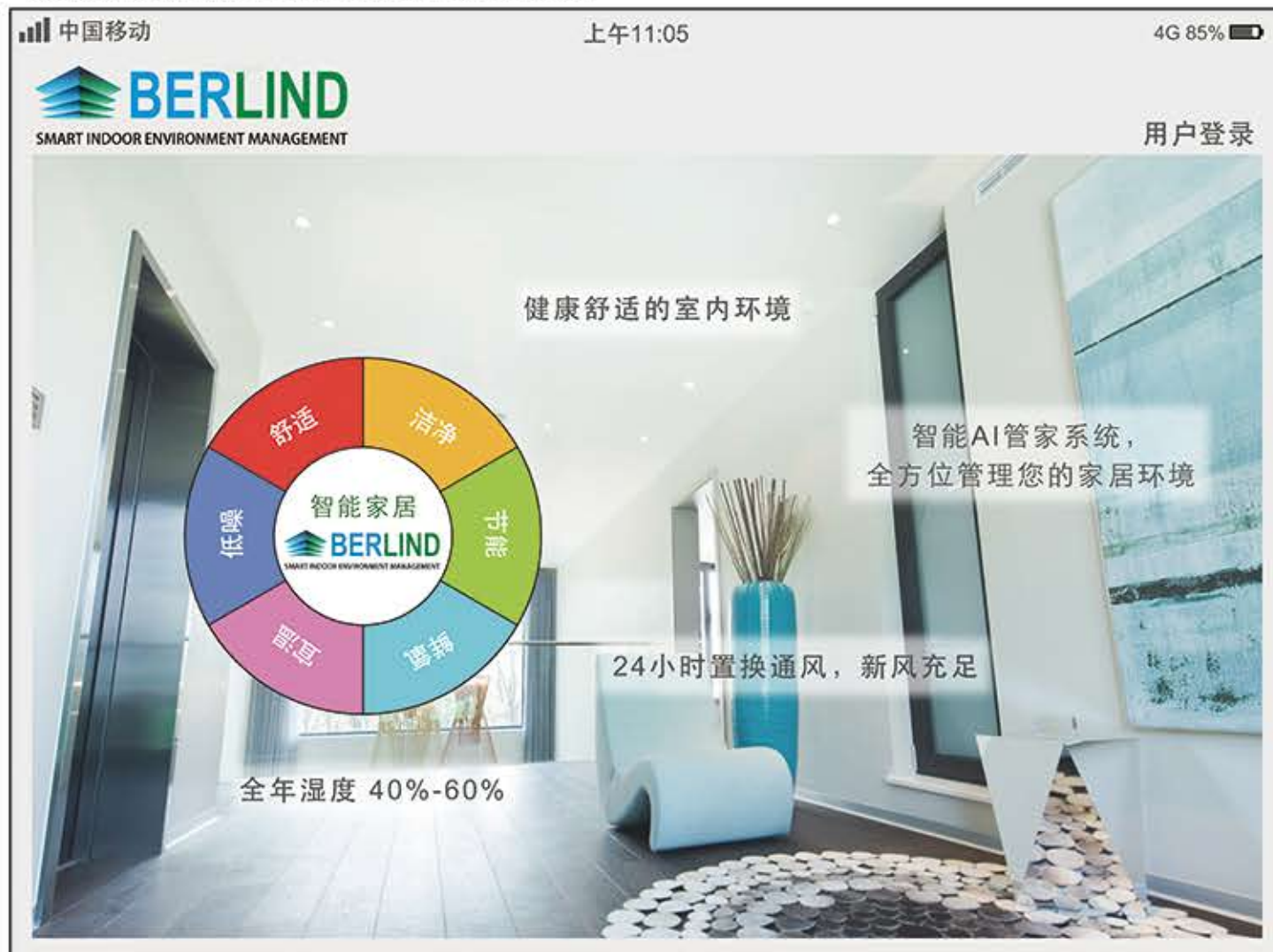

Smart Cooling&Heating · 智能控制



状态监控

柏瑞德智能家居中控系统, 可由手机端实时远程读取室内温湿度, 二氧化碳及空气质量数值, 帮助业主监控整个环境健康, 更安心, 更放心。

总体控制

内有三种模式, 夏季制冷模式, 冬季制热模式, 以及梅雨季节或地下室除湿模式, 手机端一键切换, 满足各季节室内空气质量及温度的调节。



精细控制

每个房间均有独立端温湿度控制及数值读取, 可按房间功能及主人的需求对房间进行单独设置调节, 以满足老人, 儿童及各类人群的温度需求。

产品服务

完善的售后服务, 手机端故障保修功能, 远程系统自检, 24小时为业主的房屋室内环境系统保驾护航。舒适安心, 无后顾之忧。



柏瑞德顶棚舒适空调控制系统

- 多终端可操作, PAD, 手机端, PC端
- 手机一键控制, 开关, 调温, 切换模式
- 夏季制冷, 冬季制热, 春秋季通风, 自动节能模式
- 梅雨季节或高湿季节, 地下室等可独立开启除湿模式
- 室内温湿度, PM2.5, CO2等实时监控, 一目了然
- 热泵, 新风系统, 顶棚制冷制热单元联动控制
- 支持多终端远程控制, 预启, 代开, 方便管理

Reference · 部分项目案例

Villa 别墅



中金 海棠湾 · 上海
住宅类型 花园别墅
建筑面积 300 m²
· 石膏辐射空调
· 新风系统
竣工时间 2019 年

朗郡庭院 · 杭州
住宅类型 花园别墅
建筑面积 340 m²
· 石膏辐射空调
· 新风系统
竣工时间 2018 年



泰泓花园 · 苏州巴城
住宅类型 花园别墅
建筑面积 330 m²
· 石膏辐射空调
· 新风系统
竣工时间 2018 年

三湘森林海尚 · 上海崇明
住宅类型 花园别墅
建筑面积 280 m²
· 石膏辐射空调
· 新风系统
竣工时间 2016 年



Reference · 部分项目案例

Apartment 公寓



世贸滨江花园 · 上海
住宅类型 豪华顶层复式公寓
建筑面积 500 m²
· 石膏辐射空调
· 新风系统
竣工时间 2018 年

中航 金城壹号 · 南京
住宅类型 豪华公寓
建筑面积 120 m²
· 石膏辐射空调
· 新风系统
竣工时间 2018 年



金城绿苑 · 上海
住宅类型 公寓
建筑面积 130 m²
· 石膏辐射空调
· 新风系统
竣工时间 2018 年

黄金海岸花园 · 昆山
住宅类型 豪华公寓
建筑面积 120 m²
· 石膏辐射空调
· 新风系统
竣工时间 2018 年



Reference · 部分项目案例

Lab& Institution 实验室 & 机构



电镜实验室·西安
 类型 高精实验室
 ·金属吊顶辐射空调
 ·金属墙板辐射空调
 ·新风系统
 竣工时间 2019 年

国际十项全能竞赛·山东德州
 类型 科技竞赛
 建筑面积 800 m²
 ·石膏辐射空调
 ·新风系统
 竣工时间 2018 年



三湘集团总部大厦·上海
 建筑类型 甲级写字楼
 建筑面积 5000 m²
 ·金属辐射空调
 ·全新风系统
 竣工时间 2015 年



前滩世贸中心一期·上海
 建筑类型 甲级写字楼
 建筑面积 52000 m²
 ·金属辐射空调
 ·全新风系统
 竣工时间 2017 年



基金大厦·上海浦东
 建筑类型 甲级写字楼
 建筑面积 36000 m²
 ·金属辐射空调
 ·全新风系统
 竣工时间 2012 年



辐射空调实验室·浙江
 同济大学·浙江学院
 类型 高校科研实验室
 ·金属辐射空调
 ·新风系统
 竣工时间 2014 年

HIRSCHMANN·南通
 类型 办公科研及生产基地
 建筑面积 3000 m²
 ·金属辐射空调
 ·新风系统
 竣工时间 2014 年



星展银行大厦·上海浦东
 建筑类型 甲级写字楼
 建筑面积 50000 m²
 ·金属辐射空调
 ·全新风系统
 竣工时间 2010 年



微信公众号



BERLIND TECHNOLOGY SHOWROOM
SHANGHAI GERMAN CENTER
PAVILION OF INNOVATIONS

柏瑞德科技 上海德国中心展厅
上海浦东科苑路88号
德国中心 创新展馆



欢迎访问我们的网址 柏瑞德 舒适家用空调系统 www.Berlind-Tech.cn
柏瑞德 商用辐射空调系统 www.Berlind-Tech.com

上海办公室
上海 浦东 科苑路 88 号
上海德意志工商中心
一号楼 322 单元
+86 21 33926156

上海展厅
上海 浦东 科苑路 88 号
德国中心 创新展馆
BERLIND HOUSE

昆山 研发中心及生产基地
江苏省 昆山市 陆家镇
合丰开发工业区珠竹路 26 号
+86 512 36858682